

## DŮLEŽITÉ BEZPEČNOSTNÍ ZÁSADY

Před instalací a použitím tohoto výrobku  
si pečlivě přečtěte, pochopte a  
dodržujte všechny pokyny.

# Deluxe povrchový skimmer s montáží na stěnu

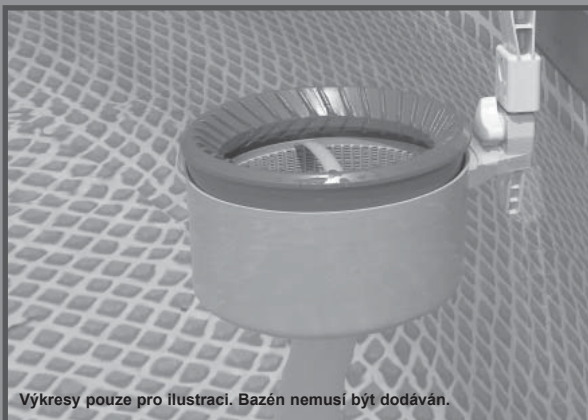

Výkresy pouze pro ilustraci. Bazén nemusí být dodáván.

Nezapomeňte vyzkoušet i jiné skvělé výrobky Intex: bazény, bazénové příslušenství, nafukovací bazény a domácí hračky, matrace a lodě, které jsou k dispozici u znamenitých prodejců, nebo navštivte naše webové stránky.

Vzhledem k politice neustálého zdokonalování produktu si Intex vyhrazuje právo na změnu specifikace a vzhledu, co může mít za následek změny v návodu k použití bez předchozího upozornění.

### INTEX®

©2019 Intex Marketing Ltd. - Intex Development Co. Ltd. - Intex Recreation Corp.

All rights reserved/Tous droits réservés/Todos los derechos reservados/Alle Rechte vorbehalten. Printed in China/Imprimé en Chine/Impreso en China/Gedruckt in China.

®™ Trademarks used in some countries of the world under license from®™ Marques utilisées dans certains pays sous licence de/Marcas registradas utilizadas en algunos países del mundo bajo licencia de/Warenzeichen verwendet in einigen Ländern der Welt in Lizenz von/Intex Marketing Ltd. to/à/a/an Intex Development Co. Ltd., G.P.O. Box 28829, Hong Kong & Intex Recreation Corp., P.O. Box 1440, Long Beach, CA 90801 • Distributed in the European Union by/Distribué dans l'Union Européenne par/Distribuido en la Unión Europea por/Vertrieb in der Europäischen Union durch/Intex Trading B.V., Venneveld 9, 4705 RR Roosendaal - The Netherlands  
[www.intexcorp.com](http://www.intexcorp.com)

## OBSAH

<b>Varování.....</b>	<b>3</b>
<b>Reference dílů.....</b>	<b>4</b>
<b>Montážní příslušenství pro bazény Easy-Set® s nafukovacím horním prstencem .....</b>	<b>5</b>
<b>Montážní příslušenství pro bazény s kovovým rámem &amp; Graphite Gray Panel Pool Set™ .....</b>	<b>6</b>
<b>Návod k sestavení.....</b>	<b>7-9</b>
<b>Dlouhodobé skladování.....</b>	<b>10</b>
<b>Obecná bezpečnost ve vodě.....</b>	<b>10</b>

# DŮLEŽITÉ BEZPEČNOSTNÍ ZÁSADY

Před instalací a použitím tohoto výrobku si pečlivě přečtěte, pochopte a dodržujte všechny pokyny.

## VAROVÁNÍ

- Nedovolte dětem používat tento produkt. Použití pouze dospělou osobou.
- Nezapínejte filtrační čerpadlo, když je bazén obsazený nebo v provozu.
- Silné sání. Neodstraňujte ani neucpávejte otvor plovoucího víka, když je filtrační čerpadlo v provozu!
- Udržujte ruce a vlasy pryč od skimmeru a otvoru plovoucího víka, když je filtrační čerpadlo v provozu!
- Před úpravou, čištěním, údržbou nebo odstraněním skimmeru, koše nebo plovoucího víka vypněte nebo odpojte filtrační čerpadlo.
- Odstraňte všechny servisní nástroje, když je bazén v provozu.

**NEDODRŽENÍ TĚCHTO VAROVÁNÍ MŮŽE MÍT ZA NÁSLEDEK POŠKOZENÍ MAJETKU, ÚRAZ ELEKTRICKÝM PROUDEM, VÁŽNÁ PORANĚNÍ, UTONUTÍ NEBO SMRT.**

Tato upozornění, pokyny a bezpečnostní předpisy, které jsou součástí výrobku, představují některá běžná rizika spojená se zařízeními pro vodní rekreaci a nepokrývají všechny případy, rizika a nebezpečí. Používejte prosím zdravý rozum a správný úsudek, když provádíte jakoukoli vodní aktivitu.

**Požadavky na průtokovou rychlost filtračního čerpadla:**  
1000 - 4000 galonů/hod. (3785 - 15140 litrů/hod.)

## REFERENCE DÍLŮ

Než produkt smontujete, věnujte několik minut kontrole obsahu a seznamte se se všemi částmi.

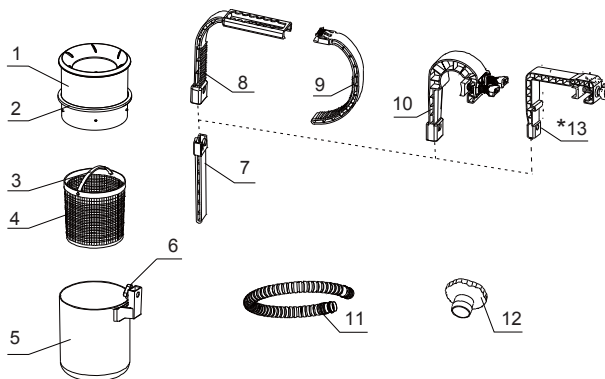

**POZNÁMKA:** Výkresy pouze pro ilustraci. Skutečný produkt se může lišit. Není v reálném měřítku.

REF. Č.				POPIS	MNOŽ.	ČÍSLO NÁHR. DÍLU
BAZÉNY Easy-Set®	BAZÉN S RÁMEM	GRAPHITE GRAY PANEL POOL SET™	OBECNĚ			
			1	PLOVOUCÍ VÍKO	1	11075A
			2	RÁFEK VÍKA	1	11076
			3	RUKOJEŤ KOŠÍKU	1	11077
			4	KOŠÍK (RUKOJEŤ KOŠÍKU V CENĚ)	1	11078
			5	SKIMMERU	1	11079
			6	ŠROUB	1	10526
			7	NASTAVOVAČ HLOUBKY	1	10522
8				HÁČEK (VOLITELNÝ)	1	10521
9				RAMENO (VOLITELNÝ)	1	10520
	10			RÁMOVÝ HÁČEK (VOLITELNÝ)	1	11502
			11	HADICE SKIMMERU	1	10531
			12	HADICOVÝ NÁSTAVEC B	1	11238A
		*13		HÁK NA VRCHNÍ DESKU (VOLITELNÝ)	1	11153

\*Poznámka: Tato část je součástí balení pouze v případě, že byl produkt zakoupen jako součást bazénové sady Graphite Gray Panel™. Není součástí, pokud byl zakoupen samostatně bez bazénové sady. V případě potřeby kontaktujte autorizované servisní středisko a tento díl si objednejte.

**MONTÁŽNÍ PŘÍSLUŠENSTVÍ PRO BAZÉNY EASY-SET® S NAFUKOVACÍM HORNÍM PRSTENCEM****1**

**POZNÁMKA:** Pokud používáte bazén s kovovým rámem, přejděte na stránku 6.

Připojte hadici skimmeru (11) na spodní přípojku skimmeru (5).

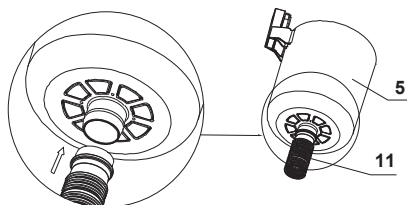
**2**

Sestavte hák, jak je znázorněno. Nastavte otvor háku (8) současným stisknutím a posunutím ramena (9).

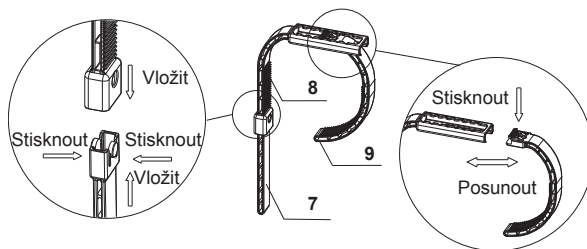
**3**

Povolte šroub (6) skimmeru, připojte sestavený hák a ručně utáhněte šroub. **POZNÁMKA:** Neutahujte příliš nebo nepoužívejte nástroje jako kleště.

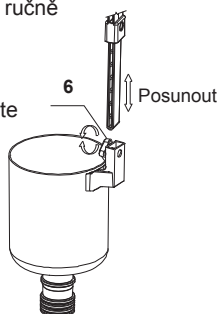
**4**

Umístěte celý sestavený hák přes horní prstenec bazénu EASY-SET® u odtoku vody (spodní hadicová přípojka). Nastavte hák tak, aby ho nebylo vidět kolem nafouknutého prstence (viz krok 2). Ujistěte se, že hák je bezpečně připevněn k bazénu.

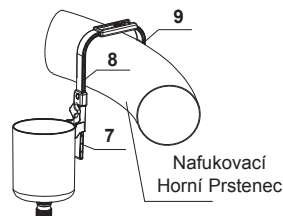

## MONTÁŽNÍ PŘÍSLUŠENSTVÍ PRO BAZÉNY S KOVOVÝM RÁMEM & GRAPHITE GRAY PANEL POOL SET™

1

Připojte hadici skimmeru (11) na spodní přípojku skimmeru (5).

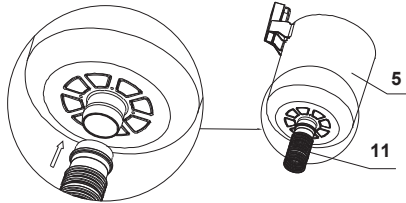

2

Sestavte hák, jak je znázorněno.

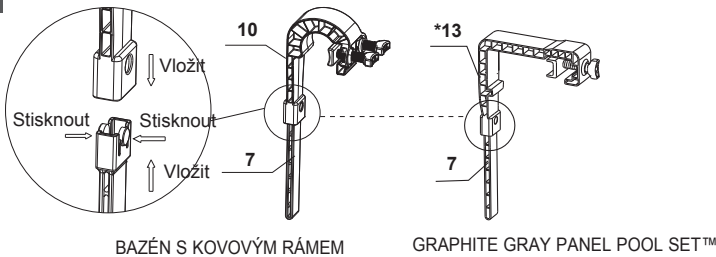

3

Povolte šroub (6) skimmeru, připojte sestavený hák a ručně utáhněte šroub.

**POZNÁMKA:**  
Neutahujte příliš nebo nepoužívejte nástroje jako kleště.

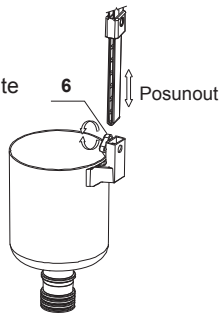

4

Umístěte celý sestavený hák přes horní nosník bazénu s RÁMEM u odtoku vody (spodní hadicová přípojka). Nastavte hák nastavením dvou zápusťných šroubů, aby pevně dosedal na horní nosník. Ujistěte se, že hák je bezpečně připevněn k hornímu nosníku bazénu.

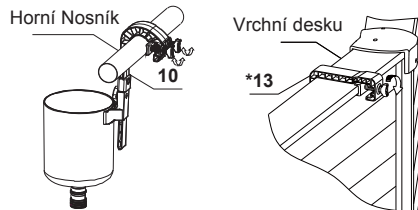

## NÁVOD K SESTAVENÍ

1

**Pro velikost bazénu 16' (488 cm) a níže:**  
**Odšroubujte filtrační mřížku od závitové filtrační přípojky (spodní) z vnitřní strany bazénu.**

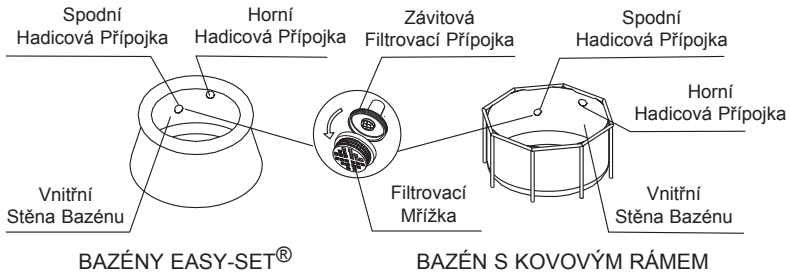

2

**V závislosti na velikosti zakoupeného bazénu.**

**Pro bazény 16' (488 cm) a níže s filtrem**

a

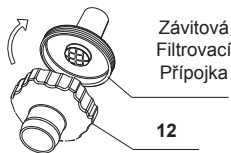

Našroubujte hadicový nástavec B (12) na závitovou filtrační přípojku z vnitřní strany bazénu.

b

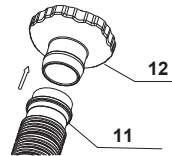

Připojte druhý konec hadice skimmeru (11) k hadicovému nástavci B (12).

**Pro bazény 18' (549 cm) a výše s velkým filtrem**

a

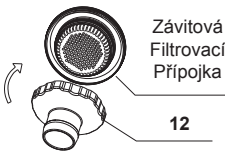

Našroubujte hadicový nástavec B (12) na závitovou filtrační přípojku z vnitřní strany bazénu.

b

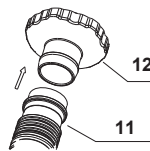

Připojte druhý konec hadice skimmeru (11) k hadicovému nástavci B (12).

## NÁVOD K SESTAVENÍ (Pokračování)

### 3

Umístěte koš (4), ráfek víka (2) a plovoucí víko (1) do skimmeru (5).  
**POZNÁMKA:** Ráfek víka musí být nainstalován na místě, aby bylo možné udržet plovoucí víko ve správné poloze.

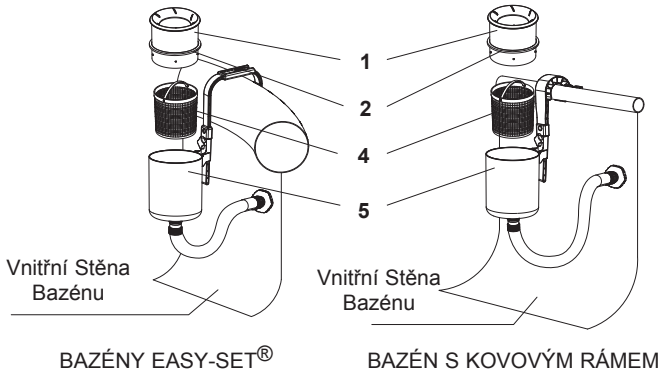

### 4

Plovoucí víko (1) by mělo plavat od skimmeru (5) 1" až 5" (2,5 cm až 12,7 cm). Povolte šroub skimmeru, posuňte skimmer nahoru a dolů po sestaveném háku pro nastavení výšky. Ruční dotáhněte šroub po dokončení.

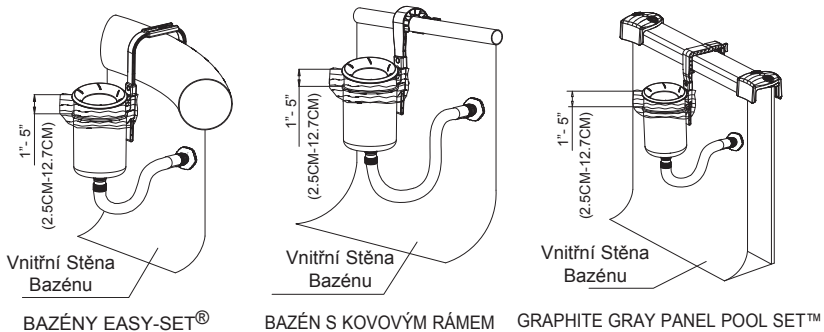

**DŮLEŽITÉ:** Skimmer musí zůstat ve svislé poloze po celou dobu tak, aby vrch plovoucího víka byl rovnoběžný s hladinou pro sběr.



## NÁVOD K SESTAVENÍ (Pokračování)

### 5

### VAROVÁNÍ

- Nezapínejte filtrační čerpadlo, když je bazén obsazený nebo v provozu.
  - Silné sání. Neodstraňujte ani neucpávejte otvor plovoucího víka, když je filtrační čerpadlo v provozu!
  - Udržujte ruce a vlasy pryč od skimmeru a otvoru plovoucího víka, když je filtrační čerpadlo v provozu!
  - Před úpravou, čištěním, údržbou nebo odstraněním skimmeru, koše nebo plovoucího víka vypněte nebo odpojte filtrační čerpadlo.
- Nastavte filtrační čerpadlo podle návodu k obsluze filtračního čerpadla. Zapněte nebo připojte filtrační čerpadlo k elektrické zásuvce.

### DŮLEŽITÉ

Pokud do čerpadla neteče žádná voda, ujistěte se, že povrch skimmeru je kolmý k hladině a je pod hladinou vody. Otevřete odvětrávací ventil umístěný na horním krytu filtračního pouzdra. Když voda začne vytékat, zavřete odvětrávací ventil.

**Nikdy nespouštějte čerpadlo nasucho, jinak se motor může přehřát a poškodit čerpadlo!**

- Před umístěním bazénového krytu na bazén odstraňte skimmer a sestavu háku z bazénu.
- Skladujte výrobek a jeho příslušenství na suchém a bezpečném místě v interiéru.

**POZNÁMKA:** Na týdenní bázi vyjměte hadicový nástavec z výstupní přípojky pro kontrolu, že závitová filtrovací přípojka je bez nečistot, vlasů a řas. Také se ujistěte, že kazeta filtrovacího čerpadla je čistá a že v oběhovém systému nedochází k úniku.

## DLOUHODOBÉ SKLADOVÁNÍ

1. Ujistěte se, že filtrační čerpadlo je vypnuté a odpojte napájecí kabel z elektrické zásuvky.
2. Plovoucí povrchový skimmer rozeberte v opačném pořadí jako při instalaci.
3. Důkladně vyčistěte a osušte vzduchem veškeré příslušenství a díly.
4. Originální balení lze použít pro skladování. Skladujte na chladném a suchém místě.

## OBEČNÁ BEZPEČNOST VE VODĚ

**Vodní rekreace je zábavná i terapeutická. Nicméně zahrnuje rizika spojená se zraněními a smrtí. Chcete-li snížit riziko zranění, přečtěte si a dodržujte všechny varování a pokyny na výrobku, balení a v příbalové informaci. Nezapomeňte však, že varování o produktu, návod a bezpečnostní pokyny upozorňují na některá běžná rizika při vodní rekreaci, ale nepokrývají všechna rizika anebo nebezpečí.**

**Pro další ochranná opatření se rovněž seznamte s těmito obecnými zásadami, jakož i pokyny, které uvádí celostátně uznávané bezpečnostní organizace:**

- Vyžaduje se neustálý dohled. Musí se určit kvalifikovaná dospělá osoba za „zachránce“ nebo plavčíka, zejména když se v okolí bazénu pohybují děti.
- Naučte se plavat.
- Naučte se poskytovat masáž srdce, umělé dýchání a první pomoc.
- Poučte každého, kdo dohlíží na uživatele bazénu o možných rizicích spojených s bazénem a o použití ochranných prostředků, jako jsou zamčené dveře, závory, atd.
- Poučte všechny uživatele bazénu, včetně dětí, co dělat v případě nouze.
- Používejte vždy zdravý rozum a správný úsudek, když provádíte jakoukoli vodní aktivitu.
- Vykonávejte dohled, vykonávejte dohled, vykonávejte dohled.